

16pin Zubehörstecker

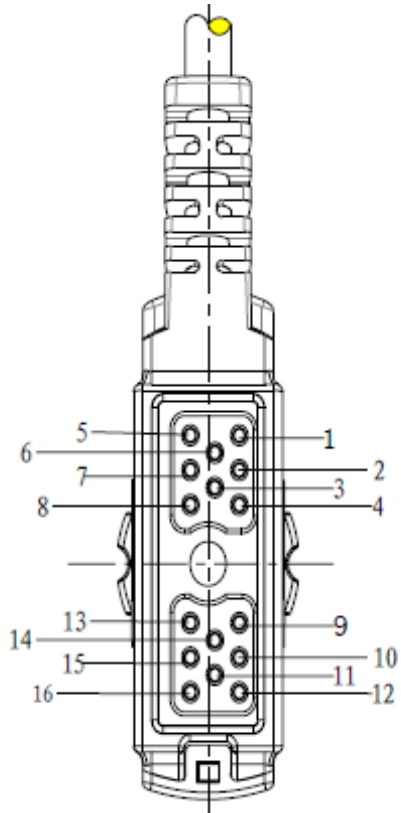

zum PC

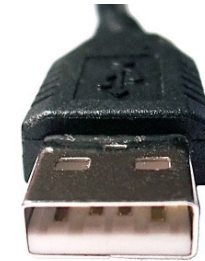

Bezeichnung 16pin-Stecker

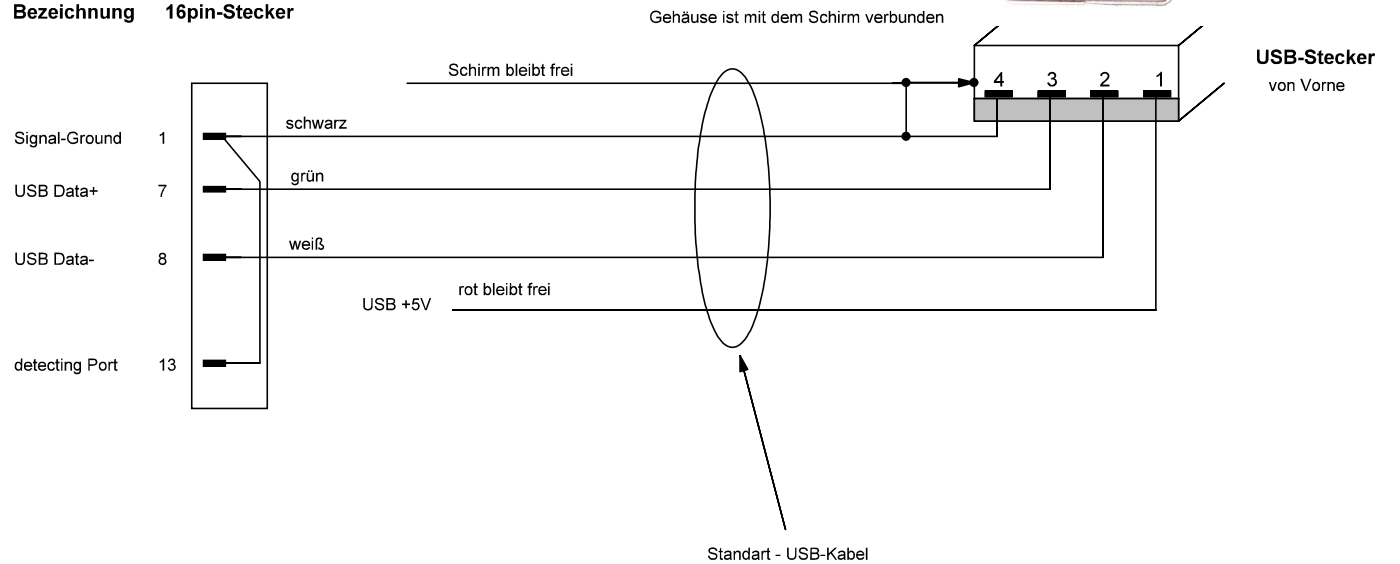

Änderungen		Datum	Name	Bezeichnung	Blattzahl: 4
Datum	Name	gez.: 27.02.2011	DJ8TM	HYTERA USB-Programmierkabel für PD785	Blatt-Nr.: 1
		gepr.:			
Zeichnungs-Nr.:					
I:\Daten\Dokumentationen\Amateurfunk\Hytera\Programmierkabel\Hytera_Programmierkabel.sp7\PD785					

Funkgerät hinten

Buchse: J403

PC

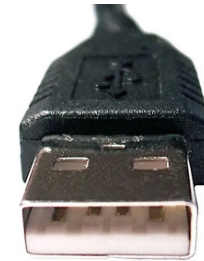
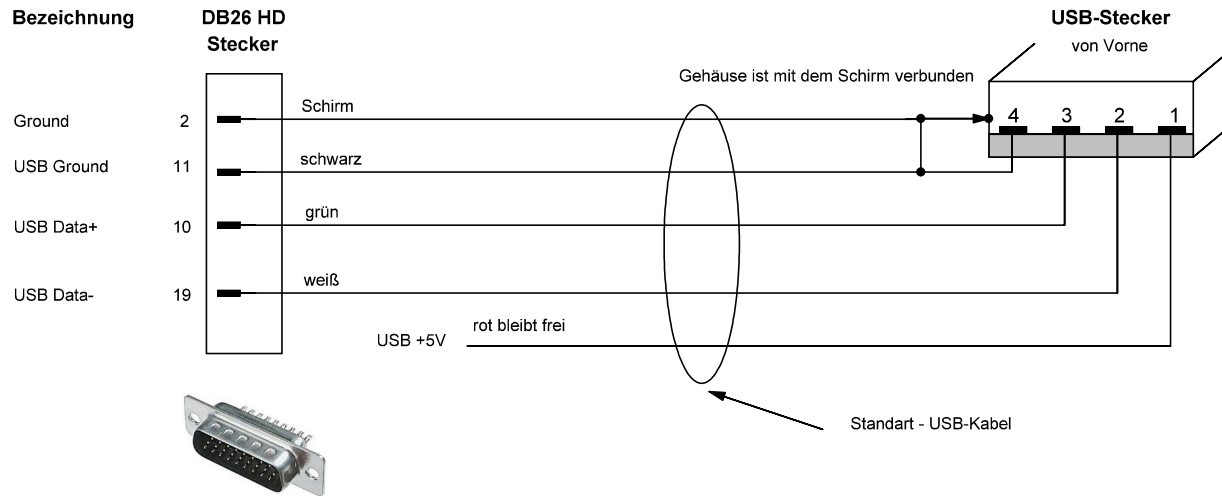

Änderungen		Datum	Name	Bezeichnung HYTERA USB-Programmierkabel für MD785	Blattzahl: 4
Datum	Name	gez.: 22.02.2011	DJ8TM		
		gepr.:			
Zeichnungs-Nr.:					
I:\Daten\Dokumentationen\Amateurfunk\Hytera\Programmierkabel\Hytera_Programmierkabel.sp17MD785					

Repeater

Buchse hinten

PC

Bezeichnung

DB26 HD Stecker

USB-Stecker von Vorne

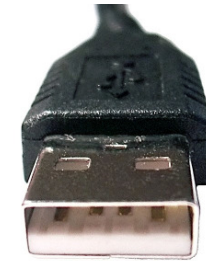
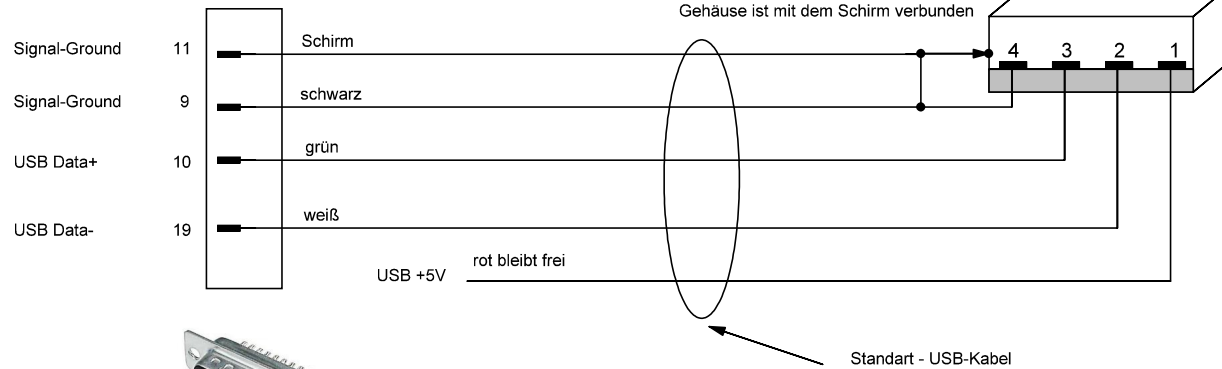

Änderungen		Datum	Name	Bezeichnung	Blattzahl: 4
Datum	Name	gez.: 22.02.2011	DJ8TM	HYTERA USB-Programmierkabel für RD985	Blatt-Nr.: 3
		gepr.:			
Zeichnungs-Nr.:					
I:\Daten\Dokumentationen\Amateurfunk\Hytera\Programmierkabel\Hytera_Programmierkabel.sp17\RD985					

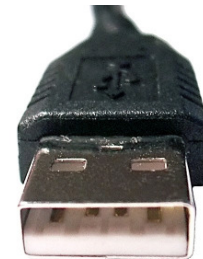
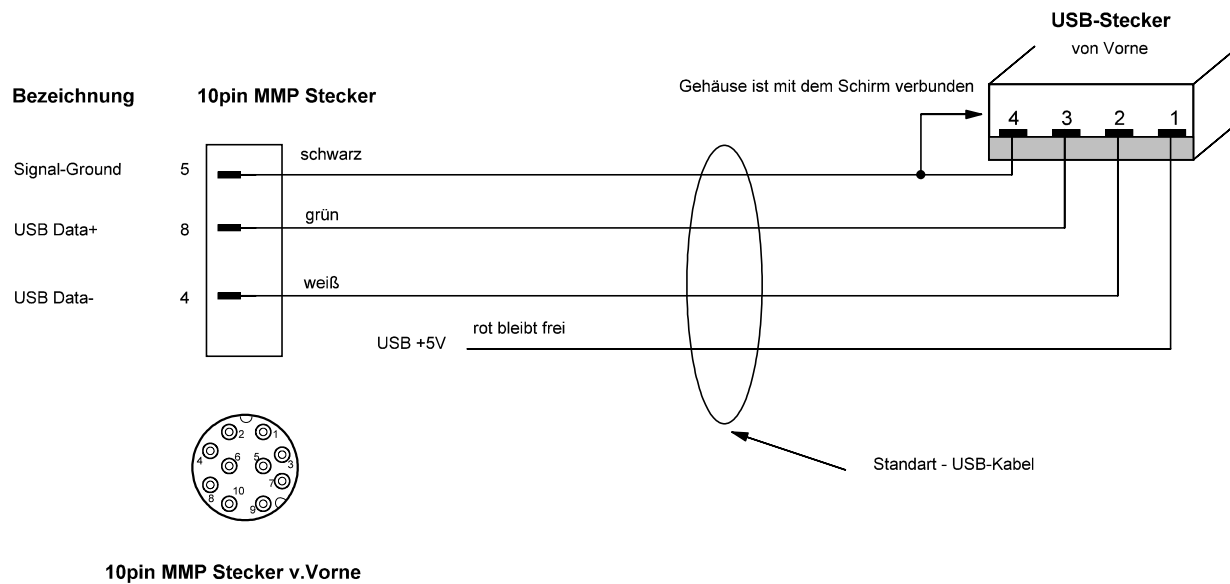

Änderungen		Datum	Name	Bezeichnung	Blattzahl: 4
Datum	Name	gez.: 22.02.2011	DJ8TM	HYTERA USB-Programmierkabel für RD985 + MD785	Blatt-Nr.: 4
		gepr.:			
Zeichnungs-Nr.:					
I:\Daten\Dokumentationen\Amateurfunk\Hytera\Programmierkabel\Hytera_Programmierkabel.spl7\10pol_RD985_MD785					